

2. technische Daten 300 kW

Bezeichnung Einheit Wert

Kessel

Nennleistung	kW	300
Maximalleistung	kW	336
Teillast	kW	13,44
Kesselwirkungsgrad bei Nennlast	%	90
Kesselwirkungsgrad bei Teillast EN 303-5	%	90

Abmessung Kessel

Gewicht ohne Brenner	kg	1.640
Gewicht mit Brenner	kg	1.940
Länge inkl. Tür	mm	2.178
Breite exkl. Isolierung	mm	1.082
Breite inkl. Isolierung	mm	1.277
Höhe	mm	1.919
Feuerraum Durchmesser	mm	650
Feuerraum Länge	mm	1.650

Rauchgasseite Kessel

Feuerraumtemperatur	°C	680
Feuerraumdruck	Pa	45
Zugbedarf Nennlast	%	80
Zugbedarf Teillast	%	9
Gaswiderstand Kessel	Pa	280
Abgastemperatur Nennleistung	°C	150
Abgastemperatur Teillast EN 303-5	°C	100
Abgasmassenstrom Nennleistung	g/sek	166,46
Abgasmassenstrom Teillast	g/sek	8,12
Abgasvolumen Nennleistung	l/sek (150°C)	287
Abgasvolumen Teillast	l/sek (100°C)	14
Rauchrohrdurchmesser	mm	200

Bezeichnung Einheit Wert

Brennstoff

Heizwert	MJ/kg	18,0 ± 1
Dichte	kg/m ³	675 ± 150
Wassergehalt	Gew. %	7 ± 3
Ascheanteil	Gew. %	0,3 - 1,5
Durchmesser	mm	9 ± 3
Länge maximal	mm	4 x Ø
Staubanteil	Gew. %	≤ 2

Elektrische Anlage

Hauptsicherung	A	20
Steuersicherung	A	16
Maximallast	kW	5,9

Wasserseite

Wasserinhalt	l	1.033
Wasseranschluss Durchmesser	DN	100
Wasserseitiger Widerstand bei 10 m ³ /h	mBar	1,5
Wasserseitiger Widerstand bei 20 m ³ /h	mBar	6
Kesseltemperatur maximal	°C	110
Min. Kesseleintrittstemperatur	°C	52
Max. Δ t	°C	30
Min. Wasserdurchfluss	m ³ /h	0
Max. Betriebsdruck	Bar	6
Prüfdruck	Bar	9,6

Emission

O ₂ -Gehalt Nennleistung	Vol. %	6
O ₂ -Gehalt Teillast EN 303-5	Vol. %	11
CO Nennleistung	mg/m ³ (10 % O ₂)	≤ 100
CO Teillast EN 303-5	mg/m ³ (10 % O ₂)	≤ 250
OGC Nennleistung	mg/m ³ (10 % O ₂)	≤ 0,5
OGC Teillast EN 303-5	mg/m ³ (10 % O ₂)	≤ 0,5
Staub Nennleistung	mg/m ³ (10 % O ₂)	≤ 90
Staub Teillast EN 303-5	mg/m ³ (10 % O ₂)	≤ 60

3. Kesselmaße 300 kW

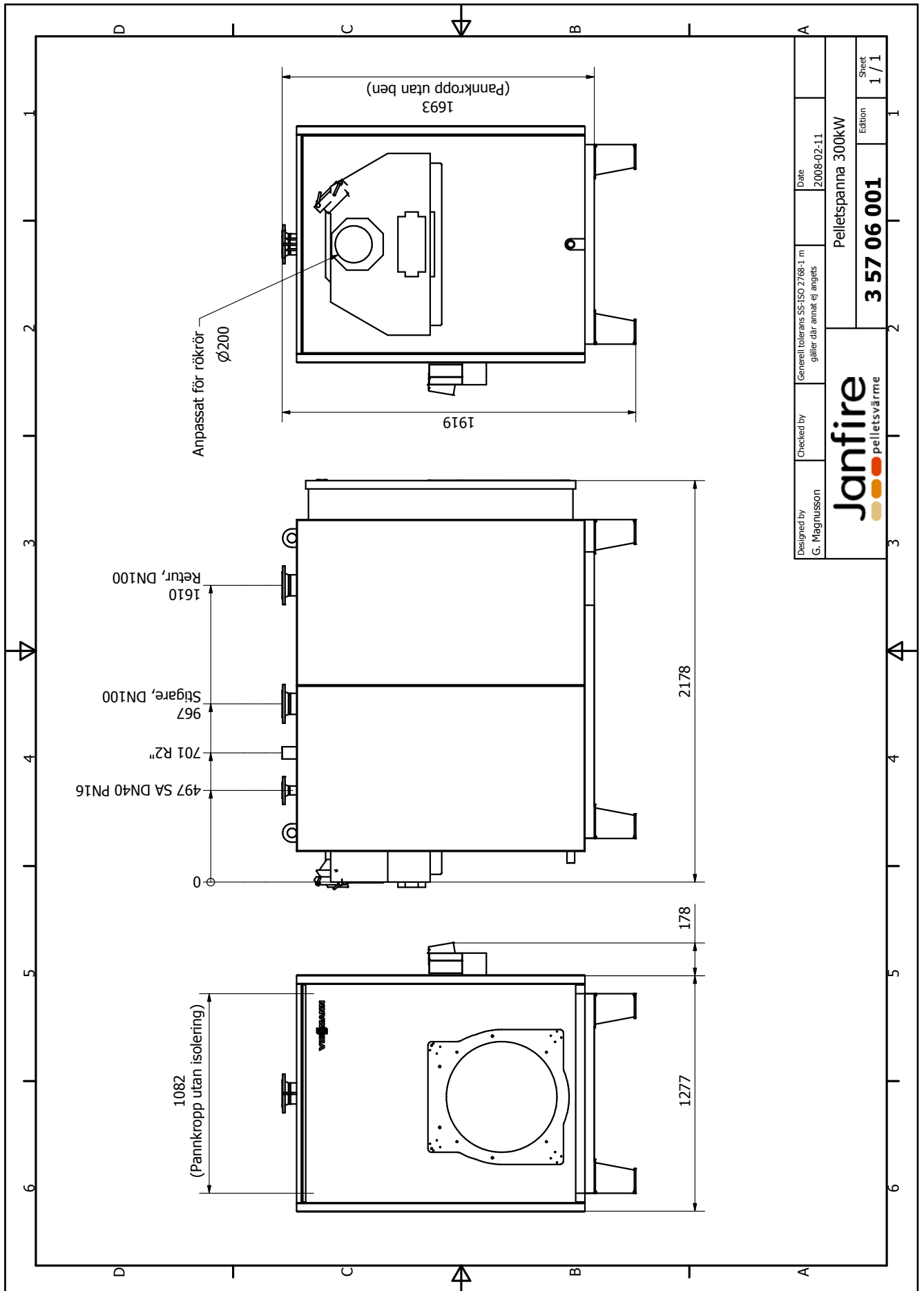

4. Brennermaße

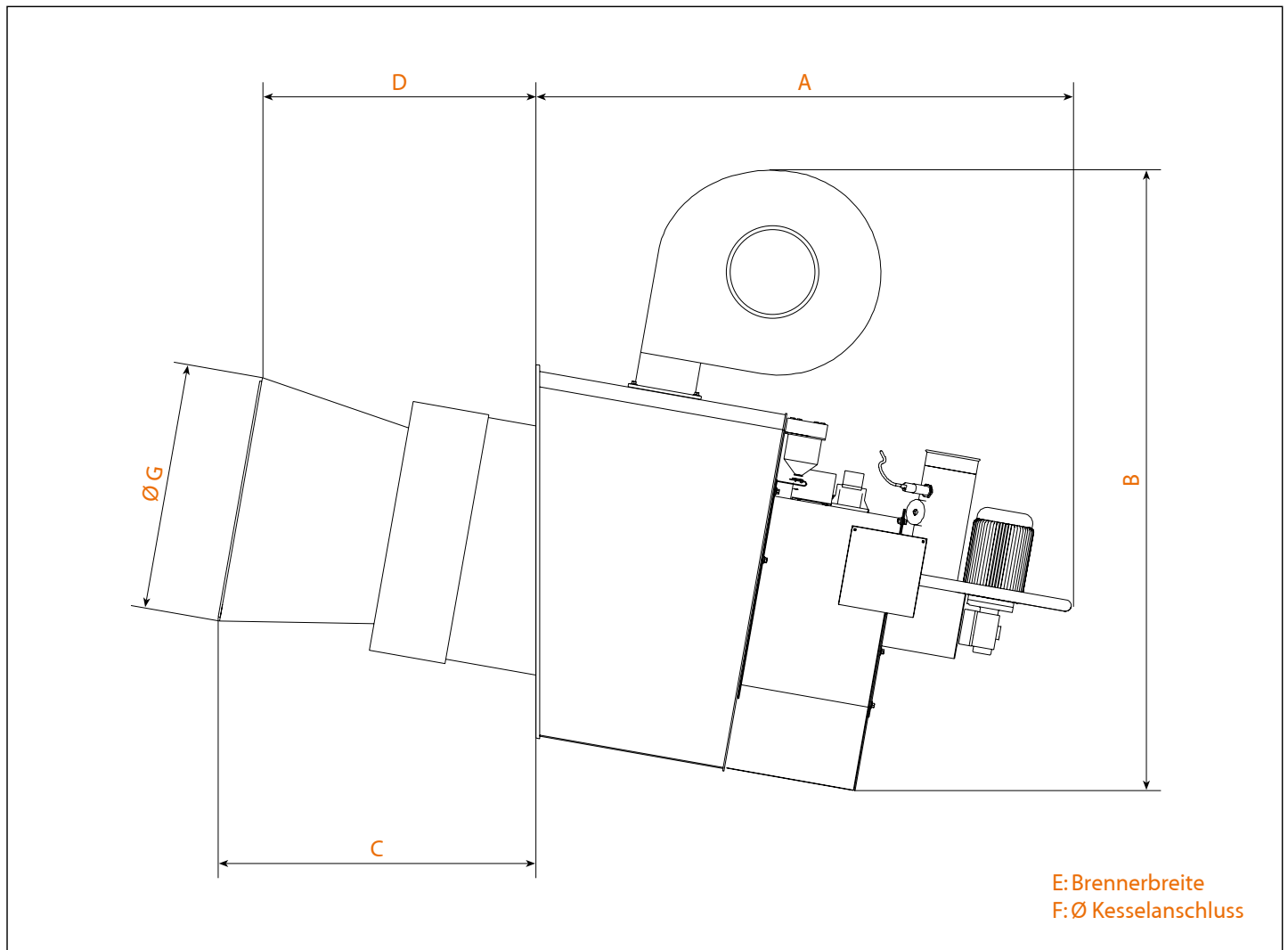

Leistung (kW)	100	150	200	300	400	600
A (mm)	650	650	750	1.000	1.000	1.200
B (mm)	700	800	820	1.250	1.250	1.400
C (mm)	450	500	500	620	660	850
D (mm)	360	400	400	560	570	800
E (mm)	450	520	520	700	700	900
F (mm)	320	380	440	520	600	775
Ø G (mm)	300	350	405	490	550	670

Bei der Planung der Anlage sollte beachtet werden, genügend Platz für Service und Montage der Brenner zu kalkulieren. Die Brenner sind als geflanschte Einschub Brenner ausgeführt und benötigen zwischen 2,00 und 3,50 m Freiraum vor dem Kessel, sofern sie als Brenner über 200 kW an einer Laufkatze montiert werden. Brenner unter 200 kW sind in die Kesseltür montiert und benötigen entsprechend seitlichen Schwenkraum.

5. Einbringmaße Anlagen 300 - 600 kW

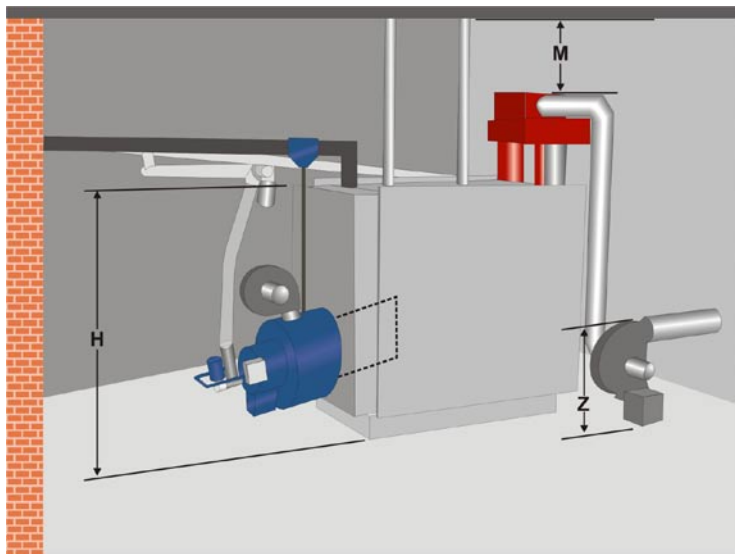

Seitenansicht

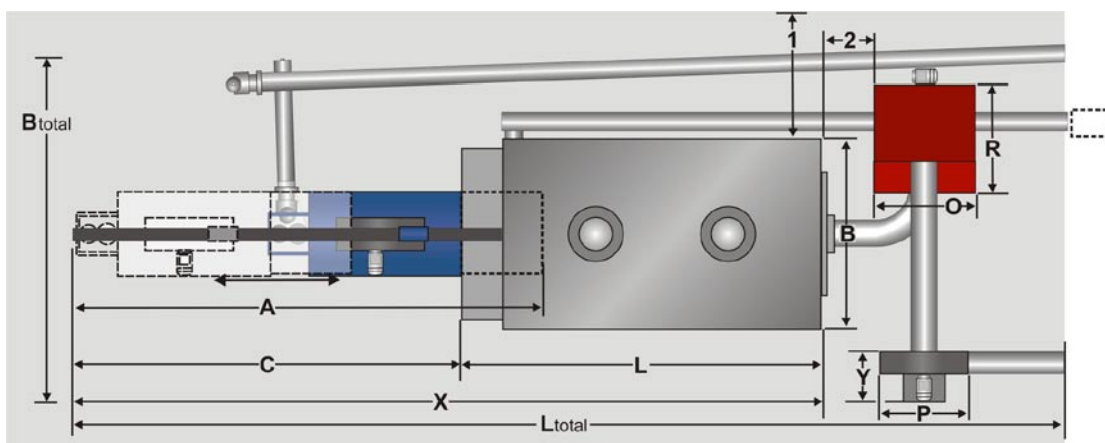
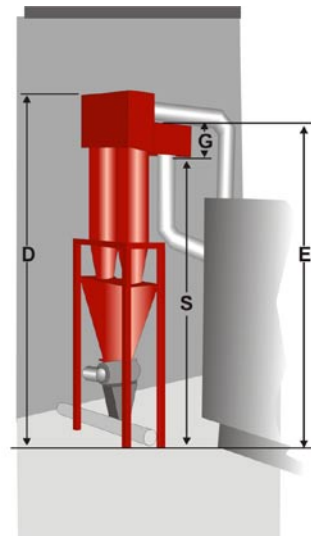

Draufsicht

Pos.	300 kW	400 kW	600 kW
L	2228	2430	2926
B	1460	1550	1480
H	1730	1957	2143
A	2620	2660	2850
C	2000	2000	2500
X	4228	4430	5426
Y	600	600	600
P	600	600	600
R	735	735	735
O	900	900	900

Pos.	300 kW	400 kW	600 kW
M	100	100	100
Z	900	900	900
D	2935	2935	2935
G	260	260	260
S	2425	2425	2425
E	2685	2685	2685
B-total	2460	2550	2480
L-total	5680	5830	6826
1	500	500	500
2	500	500	500

Außenmaße Kesselkörper

	300 kW	300 kW	400 kW	400 kW	600 kW
Länge (mm)	2161	2161	2161	2361	2824
Breite (mm)	1082	1082	1082	1176	1280
Gewicht Kesselkörper	1414	1540	1540	2125	2938
Gesamtgewicht*	1516	1645	1645	2255	3103

*Heizkessel mit Isolation und Kesselsteuerung

7. Referenzen

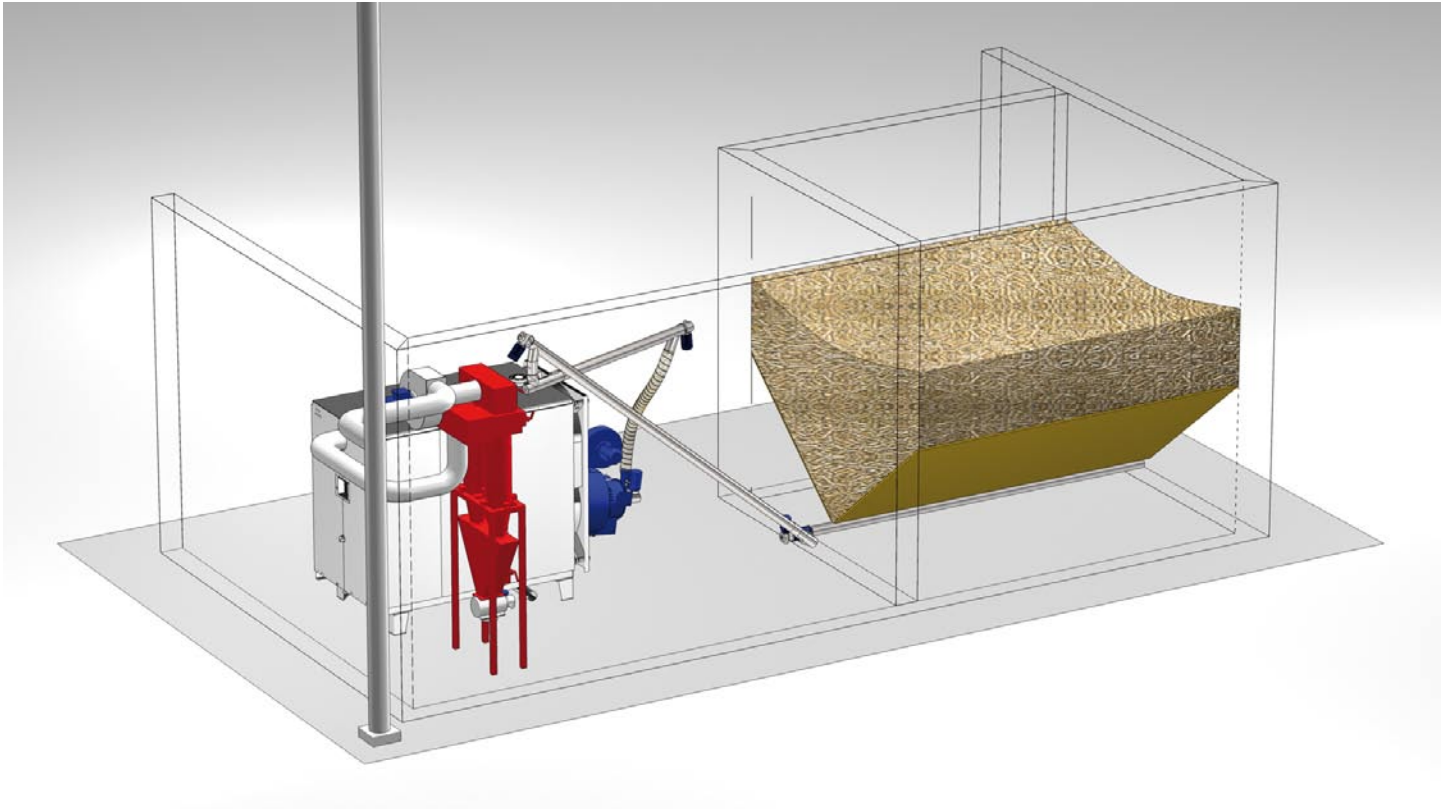

Aufstellbeispiel 1

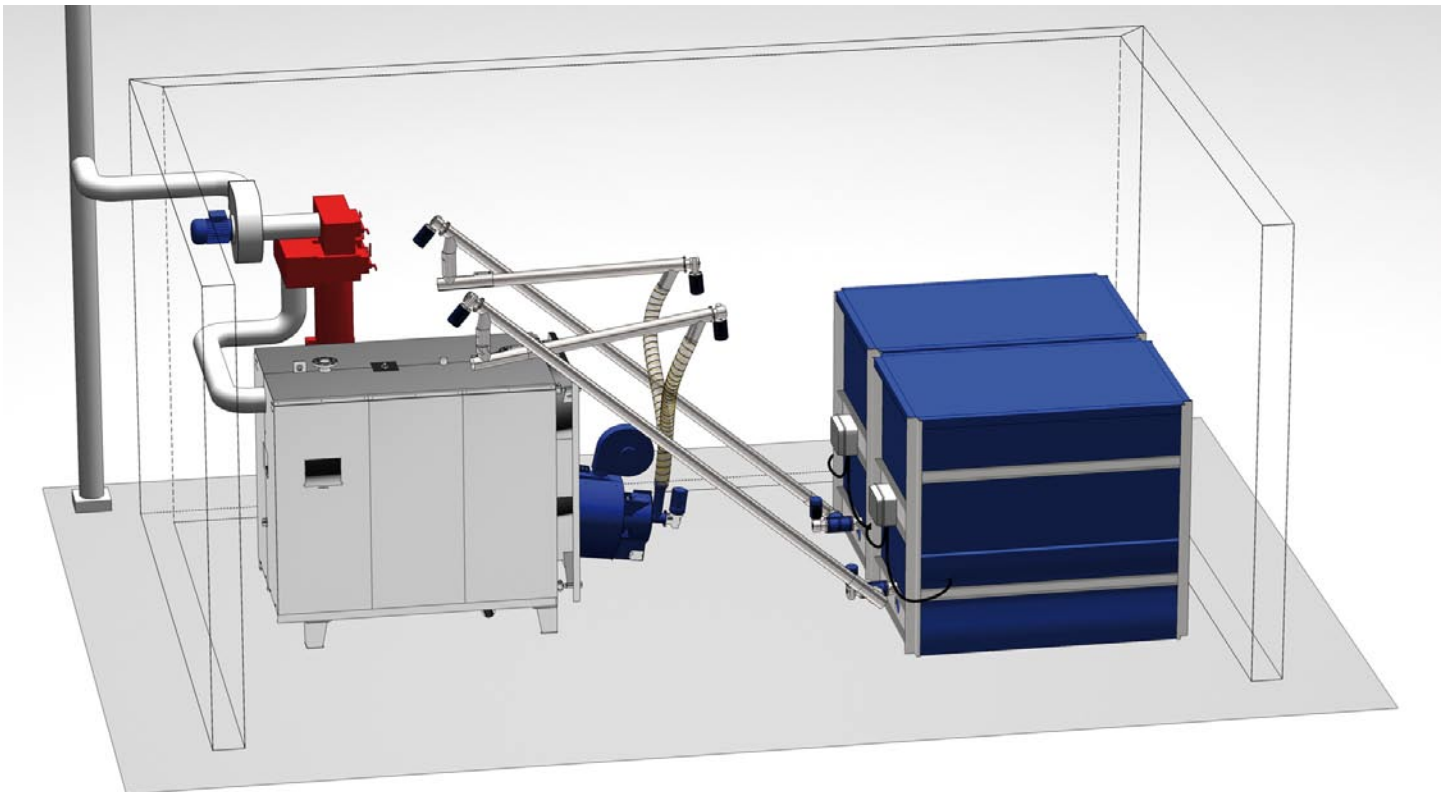

Aufstellbeispiel 2

7. Referenzen



Referenzanlage 1 (150 kW Pellets + Gas)



Referenzanlage 2 (150 kW Pellets + Gas)